



# TOP-X600

РУКОВОДСТВО ПОЛЬЗОВАТЕЛЯ



Спасибо за выбор нашей продукции

**EAC FC CE RoHS**



[WWW.TOPON.COM](http://WWW.TOPON.COM)

Сделано в Китае

## ИНСТРУКЦИЯ ПО БЕЗОПАСНОСТИ

*В целях предотвращения неисправностей и поломки устройства, ознакомьтесь с мерами безопасности.*



### **ВНИМАНИЕ!**

- Соблюдайте правила эксплуатации и меры безопасности, изложенные в руководстве по эксплуатации портативной электростанции.
- Не подключайте несовместимые, неисправные или поврежденные устройства.
- Всегда проверяйте надежность соединения подключенных устройств.
- Используйте только по назначению, не разбирайте, не модернизируйте и не пытайтесь самостоятельно отремонтировать. Не сжигайте, не нагревайте и не разрушайте.
- Не опускайте в воду, избегайте повышенной влажности и короткого замыкания.
- Не используйте в случае повреждения корпуса, проводов или окисления контактов.
- Немедленно прекратите использование при появлении запаха, чрезмерном нагреве или изменении цвета поверхности.
- Не используйте и не храните вблизи с летучими веществами, источниками тепла или открытого огня. Не допускайте длительного воздействия прямых солнечных лучей.
- Не используйте и не храните во влажных, сильно запыленных или загрязненных помещениях.
- Избегайте хранения и транспортировки рядом с металлическими, горючими и легковоспламеняющимися предметами.
- Запрещается хранить с низким уровнем заряда и в разряженном состоянии.

- Запрещается производить зарядку при отрицательной температуре.
- При длительном хранении более 6 месяцев необходимо, чтобы заряд аккумуляторов составлял около 40%-60% (с подзарядкой каждые 6 месяцев).
- Храните в сухом проветриваемом месте при температуре от 0°C до +40°C. Перед использованием после длительного хранения полностью зарядите портативную электростанцию.
- Не пользуйтесь портативной электростанцией в течение нескольких часов после резкого перепада температуры. Возможно образование конденсата внутри корпуса, которое может привести к повреждению устройства.
- Оградите детей от использования портативной электростанции — устройство может представлять потенциальную опасность.

## РЕКОМЕНДАЦИИ ПО ЭКСПЛУАТАЦИИ

1. Не прикасайтесь руками или предметами, проводящими ток, к включенной розетке переменного тока.
2. Подключайте только те устройства, которые работают в диапазоне напряжений, соответствующих параметрам выходного тока.
3. Время запуска встроенного инвертора переменного тока составляет 3 секунды. Не нажимайте кнопку управления розеткой переменного тока чаще 1 раза в 3 секунды.
4. Выключайте розетку переменного тока, если она не используется.
5. Встроенный контроллер отслеживает использование выходных интерфейсов и при бездействии более 12 часов автоматически отключает их.
6. Когда портативная электростанция полностью разряжена, ее необходимо зарядить. Длительное хранение в разряженном состоянии может привести к повреждению аккумуляторов.
7. Порты DC 5521 являются выходными портами и не поддерживают входной ток. Не используйте их для зарядки.
8. Порт DC 7909 является основным портом для зарядки портативной электростанции. Также для зарядки портативной электростанции можно использовать порт USB Type-C. Одновременное использование порта DC 7909 и USB Type-C ускоряет процесс зарядки.
9. Параллельное использование портативной электростанции во время зарядки увеличивает время зарядки.
10. Портативная электростанция оборудована высокоскоростным охлаждающим вентилятором, который при необходимости включается во время работы. Убедитесь, что отверстия вентиляции ничем не закрыты и не находятся рядом с источником тепла.

## ВНЕШНЕЕ УСТРОЙСТВО ПОРТАТИВНОЙ ЭЛЕКТРОСТАНЦИИ

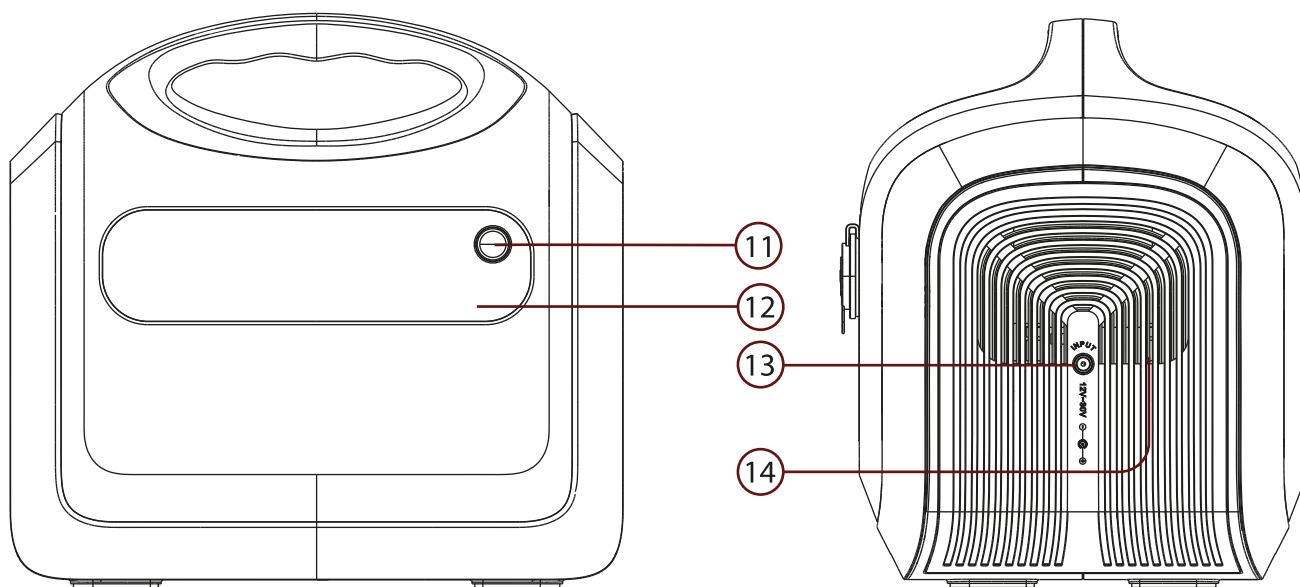
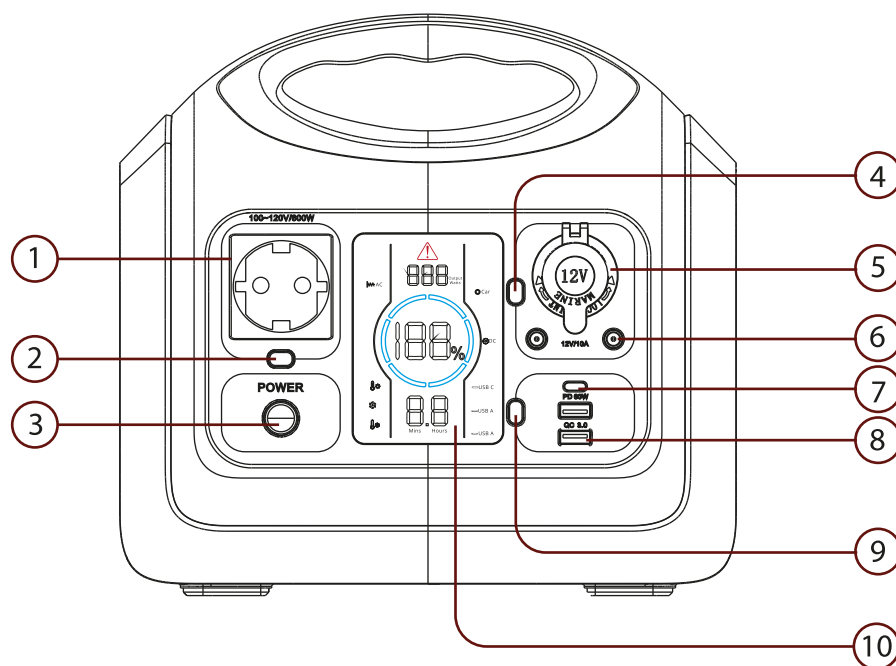

1. Розетка переменного тока

2. Кнопка управления розеткой переменного тока

3. Кнопка управления портативной электростанцией

4. Кнопка управления авторозеткой и DC портами

5. Авторозетка 120W

6. 2 × 12V порта DC 5521

7. USB Type-C PD 60W

8. 2 × USB QC3.0 18W

9. Кнопка управления USB портами

10. LCD экран

11. Кнопка управления светодиодным фонарем

12. Светодиодный фонарь

13. Порт DC 7909 для зарядки портативной электростанции

14. Решетка вентиляции

## LCD ЭКРАН

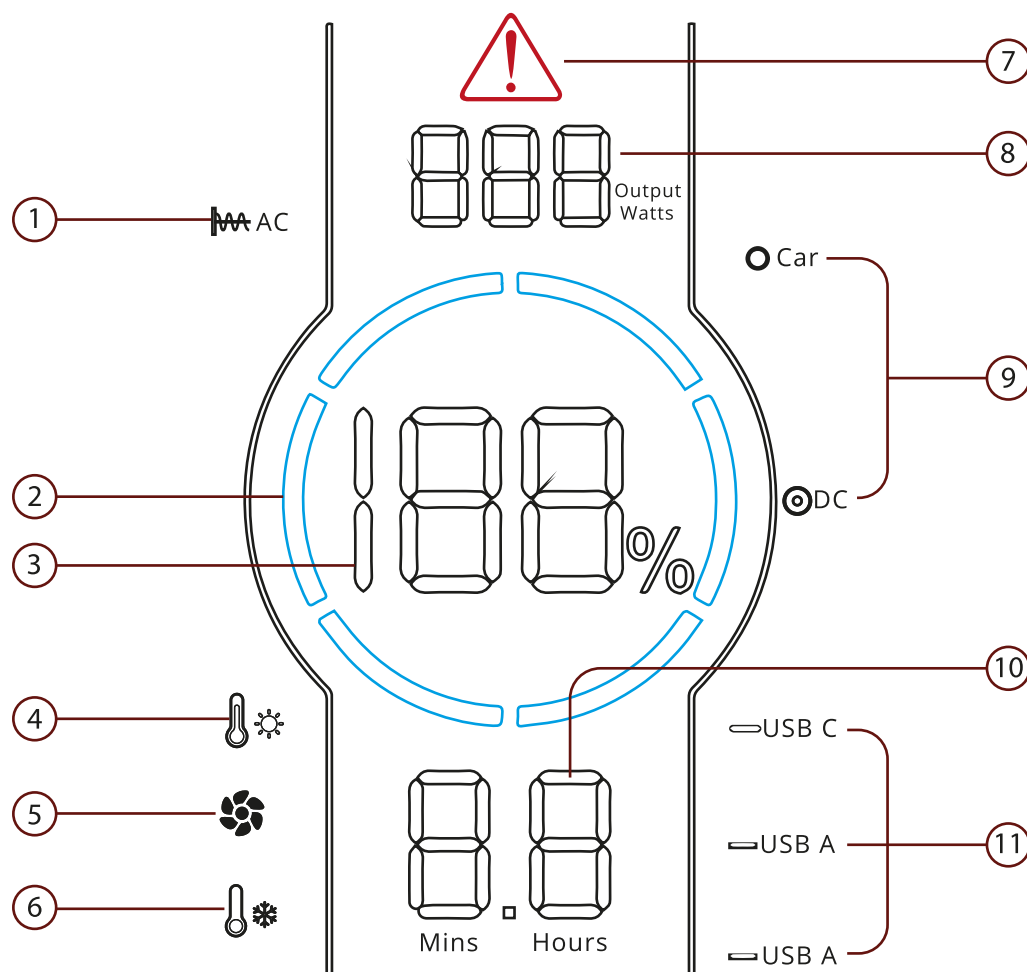

1. Индикация работы розетки переменного тока
2. Круговой индикатор уровня заряда\*
3. Уровень заряда в процентах
4. Предупреждение о повышенной температуре
5. Индикация работы системы охлаждения
6. Предупреждение о пониженной температуре

7. Предупреждение об ошибке
8. Индикатор выходной мощности
9. Индикация работы авторозетки и портов DC 5521
10. Индикация времени до полной зарядки или разрядки (Mins/Hours - Минуты/Часы)
11. Индикация работы USB портов

\* Круговой индикатор уровня заряда показывает оставшийся заряд с помощью 6 синих сегментов, которые соответствуют значениям 17%~35%~51%~68%~85%~100%. Во время использования портативной электростанции сегменты кругового индикатора будут исчезать по мере разряда. Во время зарядки портативной электростанции сегменты кругового индикатора будут поочередно загораться по часовой стрелке, а уровень заряда будет отображаться в процентах.

## ЗАРЯДКА ПОРТАТИВНОЙ ЭЛЕКТРОСТАНЦИИ

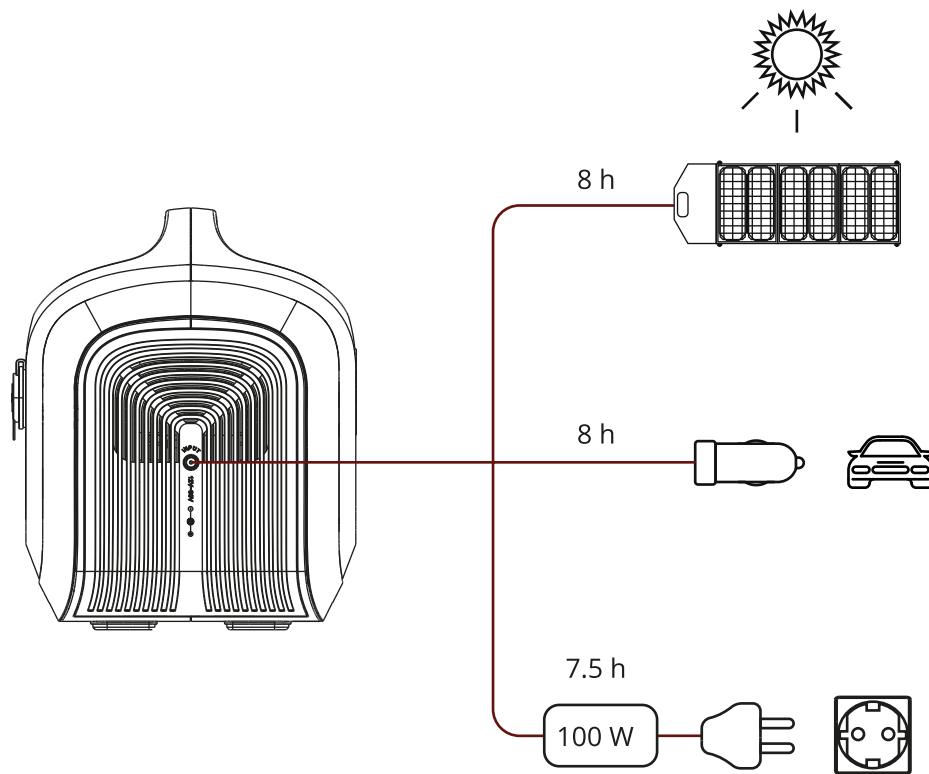

1. Для зарядки портативной электростанции с помощью солнечной панели, подключите ее к порту DC 7909. Для достижения максимальной эффективности преобразования энергии, держите солнечную панель под прямым углом к источнику света. При достаточном освещении, время зарядки составит 8 часов.

2. Для зарядки портативной электростанции от бортовой сети автомобиля, используйте автоадаптер из комплекта. Подключите автоадаптер к порту DC 7909 и 12V розетке автомобиля. Время зарядки составит 8 часов.

3. Для зарядки портативной электростанции используйте сетевой блок питания 100W, подключив его к порту DC 7909. Время полной зарядки составит 7.5 часов.

4. Для зарядки портативной электростанции через порт USB Type-C, подключите зарядное устройство, поддерживающее протокол зарядки Power Delivery к порту USB Type-C. Время зарядки составит около 10.5 часов, при использовании блока питания мощностью не менее 60W.

5. Для быстрой зарядки портативной электростанции, подключите сетевой блок питания 100W к порту DC 7909 и зарядное устройство с поддержкой Power Delivery к USB Type-C. Время зарядки до 80% составит 3.5 часа и 5 часов до 100%.

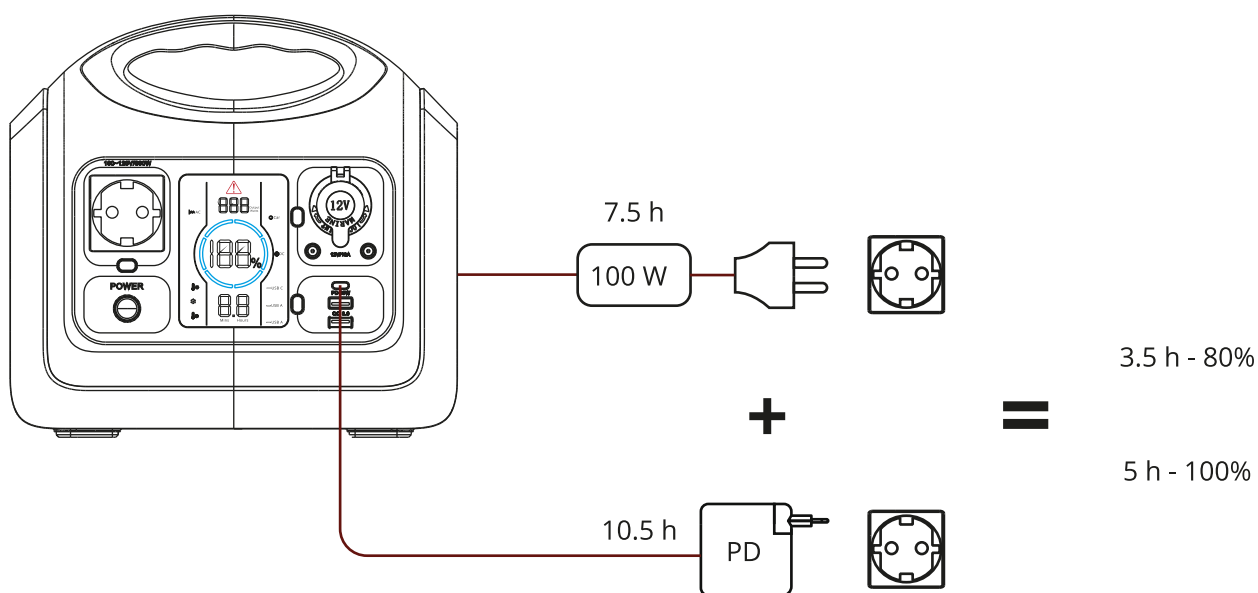



## ВКЛЮЧЕНИЕ ПОРТАТИВНОЙ ЭЛЕКТРОСТАНЦИИ

Для включения портативной электростанции нужно нажать и удерживать в течение 2 секунд кнопку управления портативной электростанцией. Вокруг кнопки загорится подсветка и включится LCD экран, отображая круговой индикатор уровня заряда и уровень заряда в процентах.

- × 2 сек - вкл
- × 2 сек - выкл

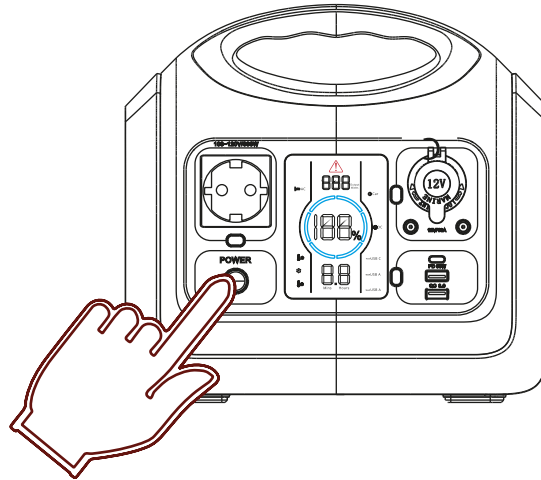

Для выключения портативной электростанции нужно нажать и удерживать в течение 2 секунд кнопку управления портативной электростанцией. Подсветка кнопки и LCD экран выключатся одновременно.

## ИСПОЛЬЗОВАНИЕ РОЗЕТКИ ПЕРЕМЕННОГО ТОКА

После включения портативной электростанции, нажмите кнопку управления розеткой переменного тока. На экране отобразится индикатор работы розетки переменного тока, это означает, что ее можно использовать в обычном режиме. Нажмите кнопку управления розеткой переменного тока еще раз для выключения.

*Время запуска встроенного инвертора переменного тока составляет 3 секунды.*

*Не нажимайте кнопку управления розеткой переменного тока чаще 1 раза в 3 секунды.*

## ИСПОЛЬЗОВАНИЕ АВТОРОЗЕТКИ И ПОРТОВ DC 5521

После включения портативной электростанции, нажмите кнопку управления авторозеткой и DC портами. На экране отобразится индикатор работы авторозетки и DC портов, это означает, что их можно использовать в обычном режиме. Нажмите кнопку управления авторозеткой и DC портами еще раз для их выключения.

## ИСПОЛЬЗОВАНИЕ ПОРТОВ USB QC 3.0 И USB TYPE-C

После включения портативной электростанции, нажмите кнопку управления USB портами. На экране отобразятся индикаторы работы USB портов, это означает, что их можно использовать в обычном режиме. Нажмите кнопку управления USB портами еще раз для их выключения.

## РАБОТА ФОНАРЯ

Светодиодный фонарь имеет отдельную кнопку управления режимами работы, которая не зависит от кнопки управления портативной электростанцией. Для работы фонаря не требуется включать портативную электростанцию. При нажатии на кнопку управления фонарем включится режим 50% яркости, второе нажатие переключит фонарь на режим 100% яркости, третье нажатие – режим SOS. Нажмите на кнопку управления фонарем еще раз для его выключения.

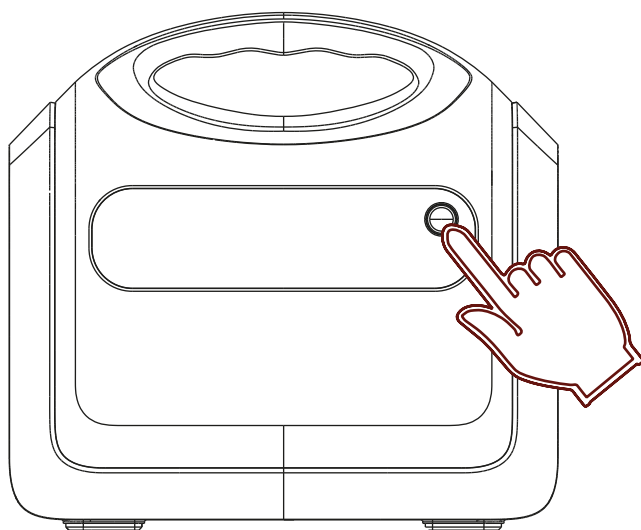

- × 1 - 50%
- × 2 - 100%
- × 3 - SOS
- × 4 - ВЫКЛ

## ВРЕМЯ РАБОТЫ ТЕХНИКИ ОТ ПОРТАТИВНОЙ ЭЛЕКТРОСТАНЦИИ



Смартфон (11.5Wh) × 42 зарядки

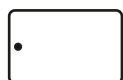

Планшет (30Wh) × 17 зарядок



Ноутбук (60Wh) × 8 зарядок



Светодиодная лампа (10W) 50.5 часов

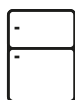

Мини-холодильник (50W) 10 часов



Телевизор (110W) 4.6 часа



Вентилятор (30W) 17 часов

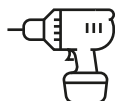

Электроинструмент (30Wh) 17 часов



Камера (16Wh) × 31 зарядка



Wi-fi роутер (10W) 52 часа



Дрон (60Wh) × 8 зарядок

## ПОДГОТОВКА К ХРАНЕНИЮ

Выключите и отсоедините все подключенные устройства. Зарядите портативную электростанцию до 40%-60%. Храните в сухом, чистом и проветриваемом месте при температуре от 0°C до +40°C, вдали от летучих веществ, источников тепла или открытого огня, горючих и легковоспламеняющихся предметов. При хранении более 6 месяцев производите подзарядку каждые 6 месяцев. Перед использованием после хранения полностью зарядите портативную электростанцию. Запрещается хранить с низким уровнем заряда и в разряженном состоянии.

Запрещается производить зарядку при отрицательных температурах.

***Не выбрасывать вместе с бытовыми отходами!***



*После окончания срока службы необходимо сдать устройство местной обслуживающей организации для правильной утилизации и переработки.*

*Части корпуса и упаковки также подлежат переработке.*

## ОСОБЕННОСТИ

- LiFePO4 ячейки суммарной емкостью 595Wh
- 5000 циклов перезарядки и срок службы более 10 лет
- Сохраняют заряд при отрицательных температурах
- Выходная мощность 600W, пиковая 1000W
- Эффективность преобразования энергии свыше 95%
- 7 выходных интерфейсов для различной техники
- Розетка переменного тока с чистым синусом Pure Sine Wave
- Авторозетка 120W и 2 универсальных 12V DC 5521
- USB Type-C PD 60W и 2 независимых USB QC 3.0 18W
- Удобное и простое управление, цветной 4.5" LCD экран с подсветкой
- Широкий светодиодный фонарь 1000lm с режимом аварийного сигнала
- Компактные габариты, небольшой вес, встроенная ручка для переноски
- Зарядка от сетевого блока питания, солнечной панели или автомобильной розетки
- Встроенный MPPT контроллер для эффективной зарядки от солнечной панели
- Улучшенный BMS контроллер для быстрой и безопасной зарядки
- Быстрая зарядка за 3.5 часа до 80% и за 5 часов до 100%
- Одновременная зарядка внешней батареи и устройств
- Корпус из ударопрочного и огнестойкого ABS пластика с защитой IP21 и NEMA 2
- Батареиный блок из ABS пластика с классом огнестойкости UL94-V0
- Встроенное активное охлаждение с интеллектуальным управлением
- Автоматическое отключение при длительном бездействии
- Система электрических защит: от перегрева, от низких температур, от перезаряда, от переразряда, от скачков напряжения, от короткого замыкания, от перегрузки

## ТЕХНИЧЕСКИЕ ХАРАКТЕРИСТИКИ

**Тип ячеек:** LiFePO<sub>4</sub> (LFP) 32135

**Емкость:** 595.2Wh (186000mAh, при 3.2V)

**Выходная мощность:** 600W (пиковая 1000W)

**Выходное напряжение:**

AC розетка: 220-240V 50/60Hz 600W PSW

Авторозетка: 12V~10A 120W

DC 5521 × 2: 12V~10A 120W

USB-C: 5V-20V~3A PD 60W

USB × 2: 5V~3A, 9V~2A, 12V~1.5A QC 3.0 18W

**Входная мощность:** 160W

**Входное напряжение:**

DC 7909: 12V-30V 100W

USB-C: 5-20V PD 60W

**Светодиодный фонарь:** 7W / 1000lm (4000K)

**Защита:** IP21, NEMA 2, UL94-V0

Температура хранения: -20°C~+65°C (при относительной влажности 5% - 95% RH)

Температура эксплуатации: -10°C~+55°C (при относительной влажности 10% - 90% RH)

Эксплуатация на высоте над уровнем моря: -50 – 3000 метров

Температура зарядки: 0°C~+45°C

**Время зарядки:**

3.5 часа (до 80%) при одновременной зарядке через DC 7909 и USB-C

5 часов (до 100%) при одновременной зарядке через DC 7909 и USB-C

7.5 часов от сетевого блока питания 100W

8 часов от автомобильной розетки 12V или от солнечной панели 100W









10.5 часов от сетевого адаптера питания USB-C PD 60W

**Вес:** 6.8 кг

**Габариты:** 267 × 197 × 247 мм

В комплекте блок питания, адаптер для автомобильной розетки и инструкция по эксплуатации.

## НЕИСПРАВНОСТИ И УСТРАНЕНИЕ НЕПОЛАДКОВ

НЕИСПРАВНОСТЬ	КОД	ОПИСАНИЕ	РЕШЕНИЕ
Мигают  AC+  Нет напряжения на выходе	E00	Защита от короткого замыкания AC розетки	Устраните причину короткого замыкания. Нажмите кнопку управления AC розеткой для перезагрузки.
Мигают  AC +  DC +  Нет напряжения на выходе AC и DC	E01	Защита от перегрузки в цепи	Нажмите соответствующие кнопки управления для перезагрузки.
Мигают индикаторы соответствующих функций. Нет напряжения на соответствующих выходах.	E02	Защита от низкого напряжения аккумулятора	Нажмите соответствующие кнопки управления для перезагрузки.
Мигает  AC Нет напряжения на выходе AC	E03	Перегрузка выходов переменного и постоянного тока	Общая мощность нагрузки на выход переменного и постоянного тока превышает 600W. Отключите выход переменного тока или уменьшите нагрузку на выход переменного тока. Приоритет на выход постоянного тока.
Мигают  AC+  Нет напряжения на выходе	E04	Ошибка инвертора	Выходное напряжение инвертора слишком высокое/низкое; Перегрев инвертора; Напряжение цепи постоянного тока слишком высокое/низкое; Ненормальный ток нагрузки.
Мигает  Индикаторы других функций не работают. Нет напряжения на выходе	E05	Ошибка BMS контроллера	Защита от перегрузки; Защита от переразряда; Защита от высоких температур; Защита от низких температур; Защита от короткого замыкания.



## ГАРАНТИЙНЫЙ ТАЛОН

Наименование изделия:

TopON TOP-X600

Дата продажи:

Подпись продавца:

М. П.

Для того чтобы воспользоваться гарантией, необходимо доставить неисправное устройство с правильно заполненным гарантийным талоном, своему продавцу.

Гарантия не распространяется на предохранители, соединительные кабели, а также другие аксессуары и расходные материалы.

Производитель и продавец не несут ответственности за прямые и косвенные убытки, упущенную выгоду или другой ущерб, возникший в результате отказа оборудования.

### **Изделие не подлежит гарантийному ремонту:**

- при наличии механических, термических и иных повреждений и дефектов, вызванных нарушением правил транспортировки, хранения и эксплуатации.
- при обнаружении следов вскрытия корпуса и попадания влаги.
- в случае, когда отказ оборудования вызван действием факторов непреодолимой силы (последствия стихийных бедствий), перепадами напряжения электрической сети или действиями третьих лиц.

С условиями гарантийного соглашения ознакомлен  
и согласен